

Montagehandleiding
Fitting instruction
Montageanleitung
Description de montage
Instrucciones de montaje
Montagevejledning
Monteringsveiledning
Monteringshandleiding
Istruzioni di montaggio
Návod k montáži

VOLVO S40/V40



TYPE: 027383
AK-code:99.400 2356



EC 94/20

e4 00-1787

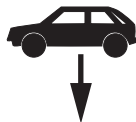

1840 kg

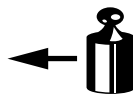

1600 kg



75 kg

D

waarde
value
Wert
valeur

8,4 kN

NL	D	GB	N	I	
F	E	DK	S	CZ	

(c) BOSAL 13-11-2007

Rev. nr. 02

Raadpleeg uw dealer voor de max. massa die uw wagen mag trekken.

Die maximale Anhängelast ihres Fahrzeuges können Sie im Fahrzeugschein oder im Benutzerhandbuch nachlesen.

For the max. trailer weight of your car please refer to the owner's manual or your car homologation documents.

Pour connaître le poids maxi remorquable pour votre voiture consulter la notice d'utilisation de votre voiture ou la carte grise.

Consulte a su distribuidor sobre el peso máximo que puede remolcar su vehículo.

Deres forhandler vil kunne oplyse Dem om den højst tilladte vægt efter Deres køretøj.





Ta kontakt med forhandleren angående den maksimale vekt som bilen kan trekke.

Se handboken eller registreringsbevis för max släpavagnsvikt för din bil.

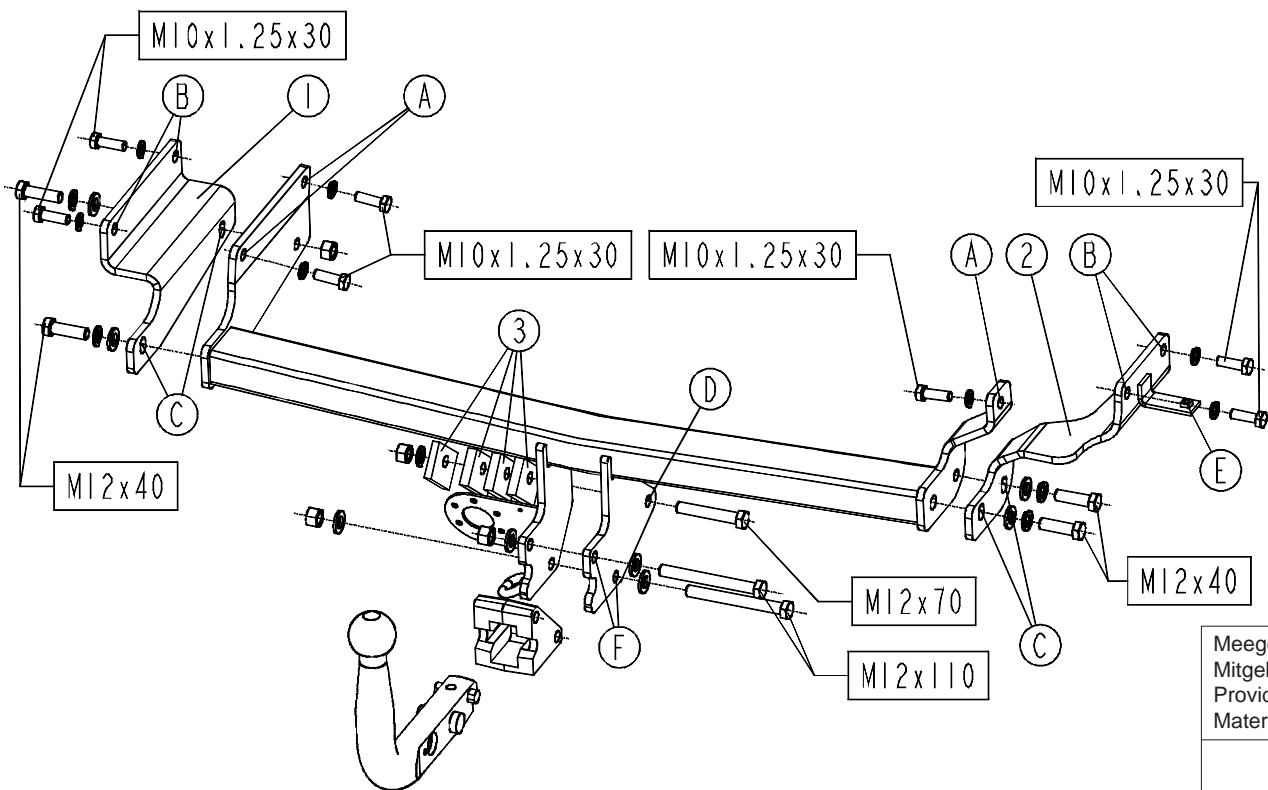
Per conoscere il peso massimo rimorchiabile dalla propria autovettura, fare riferimento al manuale d'istruzione od ai documenti di omologazione della vettura stessa.

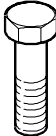
Maximální přípustná hmotnost přívěsu pro Vaše vozidlo je uvedena v technickém průkazu nebo v uživatelské příručce.



Meegeleverde onderdelen Mitgelieferte Befestigungsteile Provided parts Materiel de fixation joint	Piezas incluidas Medfølgende komponenter Vedlagt festemateriell	Medföljande komponenter Componenti forniti a corredo Dodané upevňovací díly
 7x M10x1,25x30 4x M12x40 1x M12x70 2x M12x110 (10,9)		 3x M12
		 2x M12 kl.10
 7x M10 5x M12		 8x M12

bosal

027383 MONTAGEHANDLEIDING

1. Meegeleverde onderdelen en bevestigingsmaterialen van de trekhaak verwijderen. Eventueel aanwezige kit ter plaatse van de bevestigingspunten verwijderen.
2. Demonteer de bevestiging van de achterdemper en laat deze zakken zodat ruimte ontstaat voor de montage van de trekhaak.
Demonteer het hiteschild van de uitlaat.(Niet aanwezig bij diesel motoren).
3. Plaats de onderhaak t.p.v. de gaten "A" m.b.v. 3 bouten M10x1,25x30 en veerringen.
4. Plaats steun "1" en "2" t.p.v. de gaten "B" m.b.v. 4 bouten M10x1,25x30 en veerringen en t.p.v. de gaten "C" met 4 bouten M12x40, incl. sluitringen, veerringen en moeren.
5. Plaats plaatjes "3" t.p.v. gat "D" om het sleepoog m.b.v. bout M12x70, veerring en moer.
6. Maak, indien nodig, een uitsparing in het hiteschild t.p.v. steun "2" (het rechter sleufgat valt weg). Boor t.p.v. gat "E" een gat van \varnothing 7mm. Monteer het hiteschild op de 3 bestaande bevestigingsgaten en gat "E" met de bouten M6.
7. Monteer de achterdemper terug.
8. Zet de trekhaak vast. Hierbij de volgende aanhaalmomenten hanteren:

M6	-10Nm
M10x1,25	-49Nm
M12	-79Nm

Het is noodzakelijk om na ca. 1000 km gebruik de boutverbindingen na te trekken (volgens gegeven aanhaalmomenten).
9. Monteer het kogelhuisje t.p.v. de gaten "F" met 2 bouten M12x110 (10,9), incl. sluitringen en zelfborgende moeren. (Aanhaalmoment M12(10,9) -100Nm).
10. Bosal kan niet aansprakelijk worden gesteld voor enig gebrek in het produkt zoals veroorzaakt door de schuld of door welk onoordeelkundig gebruik ook van de gebruiker of een persoon voor wie hij aansprakelijk is (art. 185, lid 2 N.B.W.).

027383 ANBAUANWEISUNG

1. Die Anhängervorrichtung auspacken und die Befestigungsteile auf Vollständigkeit überprüfen. Im Bereich der Befestigungspunkte den Unterbodenschutz entfernen.
2. Demontieren Sie die Befestigung des hinteren Schalldämpfers und lassen Sie diesen sinken, so dass ein Freiraum für die Montage der Anhängervorrichtung entsteht. Demontieren Sie das Hitzeschild des Auspuffs. (Bei Dieselmotoren nicht vorhanden)
3. Bringen Sie den Unterhaken an den Löchern "A" mit 3 Schrauben M10x1,25x30 und Federringen an.
4. Bringen Sie die Träger "1" und "2" bei den Löchern "B" mit 4 Schrauben M10x1,25x30 und Federringen und bei den Löchern "C" mit 4 Schrauben M12x40, inkl. Dichtungsringe, Federringe und Muttern an.
5. Bringen Sie die Scheiben "3" beim Loch "D" für die Abschleppöse mit der Schraube M12x70, Federring und Mutter an.
6. Bringen Sie, falls nötig, eine Aussparung im Hitzeschild beim Träger "2" an (das rechte Schlitzloch fällt weg). Bohren Sie bei Loch "E" ein Loch mit \varnothing 7 mm. Montieren Sie des Hitzeschild auf die 3 bestehenden Befestigungslöcher und Loch "E" mit den Schrauben M6.
7. Montieren Sie den hinteren Schalldämpfer wieder an.
8. Die Anhängervorrichtung ausrichten und alle Schrauben mit folgenden Drehmomenten anziehen:

M6	-10Nm
M10x1,25	-49Nm
M12	-79Nm

Nach ca. 1000 km die Bolzenverbindungen, wie angegeben, nachziehen.
9. Montieren Sie den Kugelstern bei den Löchern "F" mit Schrauben M12x110 (10,9), inkl. Dichtungsringe und Sicherungsringe (Drehmoment M12 (10,9) - 100 Nm).
10. Für einen Mangel am Produkt, der durch den Fahrzeughalter oder eine andere Person aufgrund unsachgemäßer Benutzung verursacht wurde, übernimmt Bosal keine Haftung. (art. 185 lid 2 N.B.W.)

027383 FITTING INSTRUCTIONS

1. Unpack the towing bracket and check its contents against the parts list. If necessary, remove the underseal from around the fitting points of the luggage compartment/frame members.
2. Remove the support of the rear silencer and lower it so there is space to install the towing hook. Remove the heat shield from the exhaust.(not present in diesel engines).
3. Attach the lower hook in the holes "A" with 3 bolts M10x1,25x30 and spring washers.
4. Attach support "1" and "2" in the holes "B" with 4 bolts M10x1,25x30 and spring washers and in the holes "C" with 4 bolts M12x40, including lock washers, spring washers and nuts.
5. Attach plates "3" in hole "D" around the towing eye with bolt M12x70, spring washer and nut.
6. If necessary, make a recess in the heat shield in support "2" (the elongated hole on the right-hand side disappears). Drill a \varnothing 7mm hole at hole "E". Attach the heat shield to the 3 existing securing holes and hole "E" with the M6 bolts.
7. Reattach the rear silencer.
8. Secure the towbar using a torque-wrench. Torque the bolts as follows:

M6	-10Nm
M10x1,25	-49Nm
M12	-79Nm

After about 1000 km use, re-tighten the bolts and nuts to the specified torque.
9. Attach the ball housing in holes "F" with bolts M12x110 (10.9), including lock washers and lock nuts. (tightening moment M12 (10.9) - 100Nm)
10. Bosal cannot be held responsible for any defects in the product caused by fault or by any injudicious use whatever of the user or a person he is liable for. (sect. 185, art. 2 N.B.W.)

027383 DESCRIPTION DU MONTAGE

1. Séparer les différents éléments d'attelage. Enlever le mastic de protection autour des points de fixation.
2. Démontez la fixation du silencieux arrière et l'abaisser afin qu'il y ait un espace pour permettre le montage de l'attelage.
Démontez le bouclier thermique de l'échappement.(N'existe pas pour les diesels)
3. Fixer le crochet inférieur au niveau des trous "A" avec 3 vis M10x1,25x30 et des rondelles coniques.
4. Fixer les supports "1" en "2" au niveau des trous "B" avec 4 vis M10x1,25x30 et des rondelles coniques et au niveau des trous "C" avec 4 vis M12x40 et des rondelles, des rondelles coniques et des écrous
5. Fixer les plaquettes "3" au niveau du trou "D" autour de l'anneau de remorquage avec la vis M12x70, la rondelle conique et l'écrou.
6. Faire, si nécessaire, une encoche dans le bouclier thermique au niveau du support "2" (la boutonnière de droite disparaît). Percer au niveau du trou "E" un trou de \varnothing 7mm. Monter le bouclier thermique au niveau des 3 trous de fixations existants et du trou "E" avec la visserie M6.
7. Remonter le silencieux arrière.
8. Fixer l'attelage. Bloquer l'ensemble de la boulonnerie aux couples de serrage suivants:

M6	-10Nm
M10x1,25	-49Nm
M12	-79Nm

Il est conseillé de vérifier le serrage de toute la boulonnerie après 1000 Km de traction.
9. Monter le boîtier de la rotule "F" avec les vis M12x110 (10,9), des rondelles et des écrous à frein. (Serrer les vis au couple M12 (10,9) - 100Nm)
10. Bosal décline toute responsabilité concernant des défauts éventuels de cet attelage qui seraient causés par une mauvaise utilisation. Seul l'utilisateur est responsable.

027383 INSTRUCCIONES DE MONTAJE

1. Sacar las piezas y el material de sujeción incluidos en el gancho de remolque. Si procede, retirar el pegamento existente en los puntos de sujeción.
2. Desmontar la fijación del silenciador trasero y bajarlo de modo que habrá espacio para el montaje del gancho de tiro.
Desmontar la pantalla térmica del tubo de escape (no existe con motores diesel).
3. Colocar el gancho inferior en los orificios "A" con 3 pernos M10x1,25x30 y aros elásticos.
4. Colocar el soporte «1» y «2» en los orificios «B» con 4 pernos M10x1, 25x30 y aros elásticos y en los orificios «C» con 4 pernos M12x40, con inclusión de arandelas, aros elásticos y tuercas.
5. Colocar las plaquetas «3» en el orificio «D» alrededor la argolla de remolque con perno M12x70, aro elástico y tuerca.
6. De ser necesario, efectuar un vaciado en la pantalla térmica, donde se encuentra el soporte «2» (la ranura derecha desaparece). Taladrar en el orificio «E» un orificio con un diámetro de 7mm. Montar la pantalla térmica en los 3 orificios de fijación existentes y el orificio «E» con los pernos M6.
7. Montar de nuevo el silenciador trasero.
8. Fijar el gancho de remolque. Atenerse aquí a los siguientes pares de apriete:

M6	-10Nm
M10x1,25	-49Nm
M12	-79Nm

Cada 1000 km de uso es necesario comprobar las conexiones del perno (según los pares de apriete dados).
9. Montar caja de la bola en los orificios «F» con pernos M12x110 (10,9), con inclusión de arandelas y contratuercas. (Par de apriete M12 (10,9) - 100Nm)
10. Bosal no asume responsabilidad de ningún tipo por defectos en el producto causados por o debidos a un uso imprudente, tanto por parte del usuario como de cualquier persona bajo su responsabilidad (art. 185, párrafo 2 N.B.W. (Código Civil Holandés)).

027383 MONTAGEVEJLEDNING

1. Fjern de dele og monteringsmaterialer der sidder på trækkrogen. Eventuelt kit på fastgørelsespunkterne fjernes.
2. Afmonter montage materialet til den bageste lyddæmper og sænk denne, så der opstår plads til montage af trækkrogen.
Afmonter udstødningens varmeskjold.(Findes ikke ved dieselmotormodeller).
3. Anbring underkrogen ved hullerne «A» med 3 bolte M10x1,25x30 og fjederskiver.
4. Anbring støtte «1» og «2» ved hullerne «B» med 4 bolte M10x1,25x30 og fjederskiver og ved hullerne «C» med 4 bolte M12x40, inkl. planskiver, fjederskiver og møtrikker.
5. Anbring de små plader «3» ved hul «D» omkring slæbeøjet med bolt M12x70, fjederskive og møtrik.
6. Lav om nødvendigt en åbning i varmeskjoldet ved støtte «2» (det højre slidshul bortfalder). Bor ved hul «E» et hul på ø 7mm. Monter varmeskjoldet på de 3 eksisterende montagehuller og hul «E» med boltene M6.
7. Genanbring den bageste lyddæmper.
8. Fastgør trækkrogen. Følgende momenter skal iagttages:

M6	-10Nm
M10x1,25	-49Nm
M12	-79Nm

Det er nødvendigt at efterspænde møtrikken efter ca. 1000 km.
9. Monter kuglehuset ved hullerne «F» med bolte M12x110 (10,9), inkl. planskiver og låsemøtrikker. (Spændingsmoment M12 (10,9) - 100Nm)
10. Bosal kan ikke gøres ansvarlig for mangler ved produktet, der er opstået som følge af skyld eller ukyndig anvendelse af brugeren eller en person som han er ansvarlig for (§ 185, stk. 2 N.B.W. (hollandsk privatret)).

027383 MONTERINGSVEILEDNING

1. Fjern vedlagte deler og festemateriell fra tilhengerfestet. Fjern eventuelt kitt som måtte befinne seg på festepunktene.
2. Demonter det bakre støtdemperfestet og la dette gli ned slik at det oppstår plass for montering av tilhengerfestet.
Demonter eksosanleggets varmeskjold. (Gjelder ikke for dieselmotorer).
3. Monter tilhengerfestet ved hullene «A» ved hjelp av 3 skruer M10x1,25x30 og fjærskiver.
4. Plasser støtten «1» og «2» ved hullene «B» og fest ved hjelp av 4 skruer M10x1,25x30 og fjærskiver, og ved hullene «C» ved hjelp av 4 skruer M12x40, inklusive skiver, fjærskiver og mutre.
5. Plasser platene «3» ved hullet «D» rundt slepefestet ved hjelp av skruer M12x70, fjærskive og mutter.
6. Lag, hvis det er nødvendig, en utsparing i varmeskjoldet ved støtten «2» (hullet til høyre i fordypningen faller bort). Bor opp et hull ved hullet «E» med diameter 7 mm. Monter varmeskjoldet i de 3 eksisterende festehullene og hullet «E» med skruene M6.
7. Monter bakre støtdemper på plass igjen.
8. Fest tilhengerfestet. Bruk i den forbindelse følgende tilstrammingsmomenter:

M6	-10Nm
M10x1,25	-49Nm
M12	-79Nm

Det er nødvendig å etterstramme boltforbindelsene etter ca. 1000 km (i henhold til de oppgitte tilstrammingsmomentene).
9. Monter trekk-kulehuset ved hullene «F» med skruer M12x110 (10,9), inklusive skiver og festemutre. (Tiltrekkingsmoment M12 (10,9) – 100 Nm)
10. Bosal kan ikke stilles ansvarlig for noen mangel ved produktet som kan forårsakes av skjødesløs eller ukyndig bruk. Ansvaret er brukerens eget (paragraf 185, ledd 2 i den nederlandske sivilrettslige lov boken).

027383 MONTERINGSINSTRUKTION

1. Packa upp monterings satsen och kontrollera innehållet mot detaljbeskrivning. Om det behövs tag bort underredsmassa runt monteringspunkterna i bagageutrymmet och under bilen.
2. Demontera fästet för den bakre dämparen och sänk denna tills det finns utrymme för montering av dragkroken.
Demontera värmeskölden från avgasröret.(saknas vid dieselmotorer).
3. Montera dragbalken vid hålen «A» med 3 skruvar M10x1,25x30 och fjäderbrickor.
4. Montera stagen «1» och «2» vid hålen «B» med 4 skruvar M10x1,25x30 och fjäderbrickor och vid hålen «C» med 4 skruvar M12x40 inklusive planbrickor, fjäderbrickor och muttrar.
5. Montera plattorna «3» runt bogseringsöglan vid hålet «D» med en skruv M12x70, fjäderbricka och mutter.
6. Skär vid behov ut en del ur värmeskölden vid staget «2» (den högra springan faller bort). Borre vid hålet «E» ett hål på ø 7mm. Montera värmeskölden på de 3 befintliga monteringshålerna och hålet «E» med skruvarna M6.
7. Sätt tillbaka den bakre dämparen.
8. Montera dragkroken. Spänn med momentnyckel enligt följande:

M6	-10Nm
M10x1,25	-49Nm
M12	-79Nm

Det är nödvändigt att dra åt bultarna igen efter ungefär 1000 km körning (enligt angivna momentangivelser).
9. Montera kulhuset vid hålen «F» med skruvar M12x110 (10,9) inklusive planbrickor och låsmuttrar. (Vridmoment M12 (10,9) -100Nm)
10. Bosal kan inte ställas till ansvar för fel på produkten som orsakats av användaren eller genom omdömeslöst bruk av produkten av användaren eller en person som han bär ansvar för (art. 185, paragraf 2 i den nederländska civilrättsbalken).

027383 ISTRUZIONI DI MONTAGGIO

1. Aprire la confezione d'imballaggio della struttura di traino e controllare il contenuto a fronte dell'elenco componenti. Se necessario, rimuovere il mastice di protezione intorno ai punti di fissaggio. Proteggere con un prodotto antiruggine i fori che verranno praticati.
2. Smontare il fissaggio della marmitta posteriore ed abbassarlo per creare uno spazio che permetta il montaggio del gancio.
Smontare lo scudo termico della marmitta (non esiste per i modelli diesel).
3. Fissare il gancio ai fori "A" con tre viti M10x1.25x30 e rondelle coniche.
4. Fissare i supporti "1" e "2" nei fori "B" con 4 viti M10x1.25x30 e rondelle coniche, ed ai fori "C" con quattro viti M12x40 e rondelle, rondelle coniche e dadi.
5. Fissare le piastre "3" ai fori "D" attorno all'anello di traino d'emergenza con la vite M12x70, la rondella conica ed il dado.
6. Fare, se necessario, un intaglio nello scudo termico all'altezza del supporto "2" (il foro allungato sul lato destro sparisce). Forare all'altezza di "E" con punta di 7 mm. Montare lo scudo termico nei tre fori di fissaggio esistenti nel foro "E" con la viteria M6.
7. Rimontare il silenziatore posteriore.
8. Fissare il dispositivo di traino. Bloccare l'insieme della bulloneria alle coppie di serraggio seguenti:
M6 = 10 Nm M10x 1.25 = 49 Nm M12 = 79 Nm
9. Montare l'alloggiamento sfera "F" con le viti M12x110 (10.9), rondelle e dadi autobloccanti. (Stringere alla coppia di serraggio M12 (10.9) = 100 Nm).

ATTENZIONE:

Verificare il serraggio di tutti i bulloni dopo i primi 1000 Km di traino.

La Bosal declina qualsiasi responsabilità per errato o imperfetto montaggio del dispositivo di traino, come anche per uso errato o improprio dello stesso.

027383 NÁVOD K MONTÁŽI

1. Podle přiloženého seznamu zkontrolovat jednotlivé součásti tažného zařízení. Pokud je to nezbytné, odstranit ze styčných bodů v zavazadlovém prostoru ochranný prostředek.
2. Odmontovat držák zadního tlumiče a snížit ho tak, aby vznikl prostor pro zapojení tažného háku. Odmontovat tepelný štít z výfuku (není u dieselových motorů).
3. Připevnit spodní hák do otvorů „A“ pomocí tří šroubů M10x1,25x30 a pružných podložek.
4. Připevnit nosník „1“ a „2“ do otvorů „B“ pomocí čtyř šroubů M10x1,25x30 a pružných podložek a do otvorů „C“ pomocí čtyř šroubů M12x40 včetně plochých, pružných podložek a matic.
5. Připevnit destičky „3“ do otvorů „D“ kolem oka tažného zařízení pomocí M12x70, pružné podložky a matice.
6. Jestliže to bude nutné, udělat výřez na tepelném štítu na nosníku „2“ (prodloužená díra po pravé ruce zmizí). Vyvrtat 7mm otvor v otvoru „E“. Připevnit tepelný štít do tří daných otvorů a otvorů „E“ pomocí šroubů M6.
7. Připevnit zpět zadní tlumič.
8. Tažné zařízení zabezpečit, všechny šrouby. Hodnoty točivého momentu
M6 -10 Nm
M10x1,25 -49 Nm
M12 -79 Nm
Po ujetí zhruba 1000 km dotáhnout všechny šrouby a matice na výše uvedené hodnoty točivého momentu.
9. Připevnit kryt koule do otvorů „F“ pomocí šroubů M12x110 (10.9) včetně pružných podložek a matic (utahovací moment pro M12 (10.9) -100 Nm).
10. Firma Bosal nenese zodpovědnost za jakoukoliv závadu na výrobku způsobenou nesprávným zacházením ze strany uživatele nebo další zodpovědné osoby.