











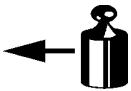

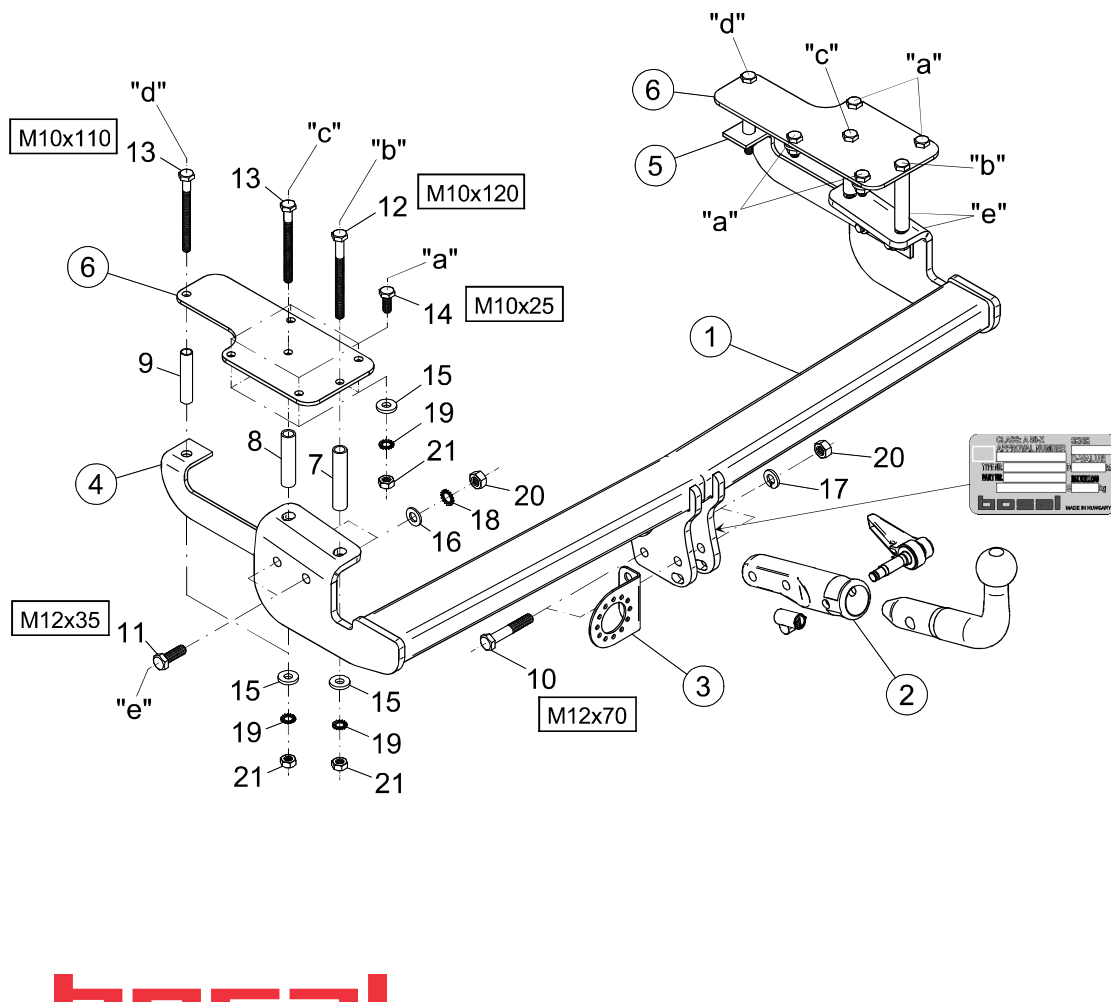

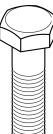



Montagehandleiding Fitting instruction Montageanleitung Description de montage Instrucciones de montaje Montagevejledning Monteringsvejledning Monteringshandledning Asennusohje Istruzioni di montaggio Návod k montáži Szereelési utasítás Порядок установки	Suzuki SX4 (2WD, 4WD) Fiat Sedici (2WD, 4WD)	 EC 94/20	 1840 kg	 1250 kg	 75 kg	D Waarde Value Wert Valer Érték 7,3 kN	<table border="1"> <tr> <td>NL</td><td>D</td><td>GB</td><td>N</td><td>SF</td><td>I</td><td>F</td> </tr> <tr> <td>E</td><td>DK</td><td>S</td><td>CZ</td><td>H</td><td>RU</td><td>PL</td> </tr> </table>	NL	D	GB	N	SF	I	F	E	DK	S	CZ	H	RU	PL
	NL						D	GB	N	SF	I	F									
E	DK	S	CZ	H	RU	PL															
 2006 ® TYPE: 043084	e7 00-0031	© BOSAL	BAF31 issue: 12.04.2006																		

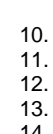

- Raadpleeg uw dealer voor de max. massa die uw wagen mag trekken.
- Die maximale Anhängelast ihres Fahrzeuges können Sie im Fahrzeugschein oder im Benutzerhandbuch nachlesen.
- For the max. trailer weight of your car please refer to the owner's manual or your car homologation documents.
- Pour connaître le poids maxi remarquable pour votre voiture consulter la notice d'utilisation de votre voiture ou la carte grise.
- Consulte a su distribuidor sobre el peso máximo que puede remolcar su vehículo.
- Deres forhandler vil kunne oplyse Dem om den højst tilladte vægt efter Deres køretøj.
- Ta kontakt med forhandleren angående den maksimale vekt som bilen kan trekke.
- Se handboken eller registreringsbevis för max släpavgnavsvikt för din bil.
- Tarkista suurin sallittu vetopaino ajoneuvon ohjekirjasta tai rekisteriotteesta.
- Per conoscere il peso massimo rimorchiabile dalla propria autovettura, fare riferimento al manuale d'istruzione od ai documenti di omologazione della vettura stessa.
- Maximální přípustná hmotnost přívěsu pro Vaše vozidlo je uvedena v technickém průkazu nebo v uživatelské příručce.
- A maximális vontatható tömegegről győződjön meg a gépkocsi kezelési könyvből, vagy a gépkocsi típusbizonyítványából.
- Максимальную массу прицепа просим проверять в заводской книжке или по в типовом сертификате автомобиля.

Meegeleverde onderdelen Mitgelieferte Befestigungsteile Provided parts Materiel de fixation joint Список комплектующих	Piezas incluidas Medfølgende komponenter Vedlagt festemateriell Medföljande komponenter	Mukana tulevat osat Componenti forniti a corredo Dodané upevňovací díly Tartozékjegyzék
--	--	--

	7. 2x Ø18x13x86		16. 4x M12
	8. 2x Ø18x13x75		17. 2x M12
	9. 2x Ø15x12x73		18. 4x M12
	10. 2x M12x70		19. 14x M10
	11. 4x M12x35		20. 6x M12
	12. 2x M10x120		21. 14x M10
	13. 4x M10x110		
	14. 8x M10x25		
	15. 14x M10 (10,5x25x4)		

(CZ) 043084 Návod k montáži:

1. Podle příloženého seznamu zkontrolovat jednotlivé součásti tažného zařízení. Pokud je to nezbytné, odstranit ze styčných bodů v zavazadlovém prostoru ochranný prostředek
2. Odmontujte zadní světlá a nárazník. Odstraňte výfuk.
3. Rozložte čalounění zavazadlového prostoru, a skloňte dopředu zadní sedadla.
4. Odstraňte boční kryty zavazadlového prostoru jak na pravé, tak i na levé straně, a potom je vystřihněte na základě **obrázku číslo 1**.
5. Umístěte vnitřní desky (6) do zavazadlového prostoru tak, aby se přilnaly k továrním děrám (**podle obrázku číslo 2.**), a potom označte všechny vrty na desku podlahy. (Dbejte na přesnost!)
6. Převrtejte podvozek vrtákem o rozměru Ø11mm v bodech s označením „a“, „b“, „c“, „d“.
7. Zeshora rozšiřte stávající vrty v podvozku v bodech s označením „b“ a „c“ vrtákem o rozměru Ø18mm.
8. Volně přichyťte korpus tahacího háku (1) a vnitřní desky (6) v bodech s označením „b“ a „c“ pomocí příložených spojovacích dílů a rozpínacích konzol na základě obrázku.
9. Volně přichyťte vnitřní desky (6) v bodech s označením „a“ pomocí příložených spojovacích dílů.
10. Volně přichyťte dodané plechy (4,5) v bodech s označením „d“ a „e“ pomocí příložených spojovacích dílů a rozpínacích konzol na základě obrázku.
11. Namontujte ecofit (2) a plech pro zásuvky na korpus tažného háku.
12. Zarovnejte tažný hák do prostřední polohy, a potom pevně utáhněte všechny šrouby:
M10 (8.8) 46 Nm
M12 (8.8) 79 Nm
13. Namontujte zpět všechny odstraněné součástky na vozidlo.
14. Na základě obrázku **číslo 3**. vystřihněte nárazník. (šablonu pro výstřih přiložte k vnitřní straně nárazníku!)
15. Po ujetí zhruba 1000 km dotáhnout všechny šrouby a matice na výše uvedené hodnoty točivého momentu.
16. Firma Bosal nenes zodpovědnost za jakoukoliv závadu na výrobku způsobenou nesprávným zacházením na straně uživatele nebo osoby za kterou je zodpovědný.
17. Montáž tažného zařízení smí být vykonané jen v odborné dílně.

$$\text{Formule ke zjištění D-hodnoty : } \frac{\text{zatížení přívěsem [kg]} \times \text{celková váha vozidla [kg]}}{\text{zatížení přívěsem [kg]} + \text{celková váha vozidla [kg]}} \times \frac{9,81}{1000} = D \text{ [kN]}$$

(D) 043084 Anbauanweisung:

1. Die Anhängervorrichtung auspacken und die Befestigungsteile auf Vollständigkeit überprüfen. Im Bereich der Befestigungspunkte den Unterbodenschutz entfernen.
2. Die Rücklichter und den Stoßdämpfer abmontieren. Den Auspuff abhängen.
3. Die Kofferraum-Verkleidung entfernen, dann die Rücksitze nach vorne klappen.
4. Die linke und die rechte Seitenabdeckung des Kofferraums herausnehmen, dann beide nach **Zeichnung 1** ausschneiden.
5. Die Innenraumbleche (6) in den Kofferraum setzen, an die werksseitige Punktierung anpassen (**Zeichnung 2**), dann die gesamten Bohrungen auf die Bodenplatte übertragen (Auf Genauigkeit achten!)
6. Das Fahrgestell an den Punkten „a“, „b“, „c“, „d“ mit einem Bohrer mit Durchmesser 11 mm durchbohren.
7. Die „b“ und „c“ - Bohrungen der Bodenplatte von oben mit einem Bohrer auf Durchmesser 18 mm erweitern.
8. Den Schlepphakenkörper (1) und die Innenraumbleche (6) lose an den Punkten „b“ und „c“ befestigen, mit den mitgelieferten Verbindungselementen und Abstandhaltern, der Zeichnung entsprechend.
9. Die Innenraumbleche (6) lose an den Punkten „a“ befestigen, mit den mitgelieferten Verbindungselementen.
10. Die Zubehörplatten (4,5) lose an den Punkten „d“ und „e“ befestigen, mit den mitgelieferten Verbindungselementen und Abstandhaltern, der Zeichnung entsprechend.
11. Das Ecofitgehäuse der Schleppkugel (2) und die Steckplatte an den Schlepphakenkörper montieren.
12. Den Schlepphaken in der Mitte ausrichten, dann alle Schrauben festziehen:
M10 (8.8) 46 Nm
M12 (8.8) 79 Nm
13. Alle entfernten Teile wieder an das Auto zurückmontieren.
14. Den Stoßdämpfer entsprechend **Zeichnung 3** ausschneiden. (Die Schneidschablone in das Innere des Stoßdämpfers setzen!)
15. Nach ca. 1000 km die Bolzenverbindungen, wie angegeben, nachziehen.
16. Für einen Mangel am Produkt, der durch den Fahrzeughalter oder eine andere Person aufgrund unsachgemäßer Benutzung verursacht wurde, übernimmt Bosal keine Haftung. (art. 185 lid 2 N.B.W.)
17. Die Montierung des Schlepphakens darf ausschließlich durch eine Fachwerkstatt durchgeführt werden.

$$\text{Formel für D-Wert-Ermittlung : } \frac{\text{Anhängelast [kg]} \times \text{Kfz. Gesamtgewicht [kg]}}{\text{Anhängelast [kg]} + \text{Kfz. Gesamtgewicht [kg]}} \times \frac{9,81}{1000} = D \text{ [kN]}$$

(DK) 043084 Montagevejledning:

1. Fjern de dele og monteringsmaterialer, der sidder på trækkrogen. Eventuelt kit på fastgørelsespunkterne fjernes.
2. Afmonter baglygterne og kofangeren. Fjern udstødningsrøret.
3. Løsn betrækket i bagagerummet og læn bagsæderne frem.
4. Tag sidebeklædningen ud fra bagagerummets venstre og højre side, og skær dem ud iflg. **fig. 1**.
5. Sæt inderbeslagene (6) i bagagerummet og juster dem iflg. **fig. 2**. Anmærk hullerne på karosseriet. (Vær præcis!)
6. Bor karosseriet op med Ø11 mm i hullerne "a", "b", "c" og "d".
7. Bor karosseriet op fra oven med Ø18 mm i hullerne "b" og "c".
8. Monter tværvangen (1) og inderbeslagene (6) løs i hullerne "b" og "c", vha. afstandsstykker, bolte, skiver og møtrikker iflg. tegning.
9. Monter inderbeslagene (6) løs i hullerne "a" vha. bolte, skiver og møtrikker.
10. Monter beslagene (4,5) i hullerne "d" og "e" vha. afstandsstykker, bolte, skiver og møtrikker iflg. tegning.
11. Monter trækkuglehuset (2) og stikdåsepladen på tværvangen.
12. Juster trækkrogen i midten og efterspænd alle bolte:
M10 (8.8) 46 Nm
M12 (8.8) 79 Nm
13. Sæt alle afmonterede dele på plads.
14. Skær kofangeren ud iflg. **fig. 3**. (Sæt skabelonen ind i kofangeren!)
15. Det er nødvendigt at efterspænde møtrikkerne efter ca. 1000 km.
16. Bosal kan ikke gøres ansvarlig for mangler ved produktet, der er opstået som følge af skyld eller ukyndig anvendelse af brugeren eller en person, som han er ansvarlig for (§ 185, stk. 2 N.B.W. (hollandsk privatret)).

Formel til registrering af D-værdien :
$$\frac{\text{Anhængerlast [kg]} \times \text{køretøjets totalvægt [kg]}}{\text{Anhængerlast [kg]} + \text{køretøjets totalvægt [kg]}} \times \frac{9,81}{1000} = D \text{ [kN]}$$

(E) 043084 Instrucciones de montaje:

1. Sacar las piezas y el material de sujeción incluidos en el gancho de remolque. Si procede, retirar el pegamento existente en los puntos de sujeción.
2. Desmonte las lámparas posteriores y al parachoques. Descuelgue el tubo de escape.
3. Desprenda al tapiz del portaequipaje, después doble hacia adelante los asientos traseros.
4. Quite las fundas laterales de la derecha y de la izquierda del portaequipaje, después recorte los dos según muestra la **figura 1**.
5. Ponga las láminas interiores (6) al portaequipaje, ajustandolos a los puntos de fábrica (**figura 2**), después marque todos los agujeros a la lámina del piso. (¡Tenga cuidado con la exactitud!)
6. Taladre a través del chasis con taladradora de Ø11 mm en los puntos "a", "b", "c" y "d".
7. Desde arriba agrande los agujeros "b" y "c" de la lámina del piso con taladradora de Ø18 mm.
8. Fije con laxitud al cuerpo del gancho de remolque (1) y a las láminas interiores (6) en los puntos "b" y "c", con los elementos de enlace y con los separadores adjunto, según muestra la figura.
9. Fije con laxitud a las láminas interiores (6) en los puntos "a", con los elementos de enlace adjunto.
10. Fije con laxitud a las láminas accesorias (4,5) en los puntos "d" y "e", con los elementos de enlace y con los separadores adjunto, según muestra la figura.
11. Monte la casa de la bola de remolque (2) y la lámina de soporte del enchufe sobre el cuerpo del gancho de remolque.
12. Ajuste a la posición central al gancho de remolque, después debe fijar bien todos los tornillos:
M10 (8.8) 46 Nm
M12 (8.8) 79 Nm
13. Restituya en el vehículo todos los accesorios que quitó.
14. Recorte al parachoques según muestra la **figura 3**. (¡Debe ajustar al patrón recortable en el interior del parachoques!)
15. Cada 1000 km de uso es necesario comprobar las conexiones del perno (según los pares de apriete dados).
16. Bosal no asume responsabilidad de ningún tipo por defectos en el producto causados por o debidos a un uso imprudente, tanto por parte del usuario como de cualquier persona bajo su responsabilidad (art. 185, párrafo 2 N.B.W. (Código Civil Holandés)).
17. El montaje del gancho remolque puede ser efectuado solo por oficina profesional.

Fórmula para la determinación del valor D :
$$\frac{\text{Carga de remolque [kg]} \times \text{Peso total del vehículo [kg]}}{\text{Carga de remolque [kg]} + \text{Peso total del vehículo [kg]}} \times \frac{9,81}{1000} = D \text{ [kN]}$$

(F) 043084 Description du montage:

1. Séparer les différents éléments d'attelage. Enlever le mastic de protection autour des points de fixation.
2. Démontez les lampes arrières et le pare-chocs. Décrochez le pot d'échappement.
3. Ouvrez le recouvrement du coffre et pliez les sièges arrières en avant.
4. Enlever le revêtement du coffre des côtés gauche et droite puis découper toutes les deux pièces selon **figure 1**.
5. Mettre les plaques internes (**6**) dans le coffre, en les imbriquant aux pointages originaux (**figure 2**), puis marquer tous les trous sur la plaque de plancher. (Veillez la justesse!)
6. Percer le châssis par un foret de Ø11mm sur les points „a”, „b”, „c” et „d”.
7. Aléser les trous „b” et „c” de la plaque de plancher par un foret de Ø18mm.
8. Fixer lâchement le corps de l'attelage (**1**) et les plaques internes (**6**) sur les points „b” et „c” par les éléments de fixation et par les pièces de distance joints selon le dessin.
9. Fixer lâchement les plaques internes (**6**) sur les points „a” par les éléments de fixation joints.
10. Fixer lâchement les plaques accessoires (**4,5**) sur les points „d” et „e” par les éléments de fixation et par les pièces de distance joints selon le dessin.
11. Monter la boîte ecofit (**2**) et la plaque supportant la fiche de branchement sur le corps de l'attelage.
12. Orienter l'attelage en position centrale et serrer toutes les vices fixes:
M10 (8.8) 46 Nm
M12 (8.8) 79 Nm
13. Remonter toutes les pièces enlevées sur la voiture.
14. Découper le pare-chocs selon **figure 3**. (Mettre le gabarit de découpage dans la partie intérieure du pare-chocs!)
15. Il est conseillé de vérifier le serrage de toute la boulonnerie après 1000 Km de traction.
16. Bosal décline toute responsabilité concernant des défauts éventuels de cet attelage qui seraient causés par une mauvaise utilisation. Seul l'utilisateur est responsable.
17. Le crochet de remorquage ne peut être monté que par un garage spécialisé.

Formule pour la détermination de la valeur D :
$$\frac{\text{charge remorquée [kg]} \times \text{PTR [kg]}}{\text{charge remorquée [kg]} + \text{PTR [kg]}} \times \frac{9,81}{1000} = D \text{ [kN]}$$

(SF) 043084 Asennusohjeet:

1. Pura vetokoukku pakka us ja tarkista listasta, että kaikki asennuksessa tarvittavat osat löytyvät. Jos tarpeellista poista alustansuojaus kiinnityskohdista.
2. Pura perävalot ja puskuri. Laske alas pakoputki.
3. Pura tavaratilan peite ja taivuta takaistuimet edespäin.
4. Poista tavaratilan oikean ja vasemman puolen sivupeitteet ja leikkaa molemmat **kuvan 1** mukaisiksi.
5. Aseta sisätilan levyt (**6**) tavaratilaan liittämällä ne tehtaan pisteisiin (**kuva 2**) ja merkkää yli kaikki reiät pohjalevyyn. (Muista tarkkuus!)
6. Pora läpi alusta pisteistä „a”, „b”, „c” ja „d” poralla Ø11mm.
7. Levennä pohjalevyn reikiä „b” ja „c” ylhäältä poralla Ø18mm.
8. Kiinnitä vetokoukku (**1**) ja sisätilan levyt (**6**) löysästi pisteistä „b” ja „c” oheisilla sitomaelementeillä ja välikappaleilla kuvan mukaisesti.
9. Kiinnitä sisätilan levyt (**6**) löysästi pisteistä „a” oheisilla sitomaelementeillä.
10. Kiinnitä varustelevyt (**4,5**) löysästi pisteistä „d” ja „e” oheisilla sitomaelementeillä ja välikappaleilla kuvan mukaisesti.
11. Asenna ecofit-kehys (**2**) ja pistokkeenpitolevyt vetokoukkuun.
12. Aseta vetokoukku keskiasentoon, ja sen jälkeen kiristä kaikki ruuvit.
M10 (8.8) 46 Nm
M12 (8.8) 79 Nm
13. Asenna kaikki poistetut osat paikalleen autoon.
14. Leikkaa puskuri **kuvan 3** mukaiseksi. (Liitä leikkauskaava puskurin sisäpuolelle!)
15. Tuhannen kilometrin jälkeen kiristys tarkistettava.
16. Bosalia ei voida pitää vastuullisena aine- tai henkilövahingoista, jotka johtuvat väärästä asennuksesta tai väärästä käytöstä (artikkla 185 kohta 2 NBW).
17. Vetokoukun saa asentaa vain ammattihoitopaja.

Kaava D-arvon laskentaa varten :
$$\frac{\text{Ventokuorma [kg]} \times \text{ajoneuvon kok.paino [kg]}}{\text{Ventokuorma [kg]} + \text{ajoneuvon kok.paino [kg]}} \times \frac{9,81}{1000} = D \text{ [kN]}$$

(GB) 043084 Fitting instructions:

1. Unpack the towing bracket and check its contents against the parts list. If necessary, remove the underseal from around the fitting points of the luggage compartment / frame members.
2. Dismount the rear-lights and the bumper. Disconnect the exhaust.
3. Undo the luggage trunk upholstery, then fold the rear seats forward.
4. Take out the right and left side-blankets, then cut out both in accordance with **Figure 1**.
5. Place the interior plates (**6**) into the luggage trunk, fitting them to the factory points (**Figure 2**), then mark all the bores on the floor plate. (Take care of accuracy!)
6. Bore through the chassis with a drill Ø11 mm at points "a", "b", "c" and "d".
7. Enlarge bores "b" and "c" of the floor plate from above with a drill Ø18 mm.
8. Loosely fix the drag hook body (**1**) and the interior plates (**6**) at points "b" and "c" with the attached bonding units and spacers in accordance with the detail.
9. Loosely fix the interior plates (**6**) at points "a" with the attached bonding units.
10. Loosely fix the accessory plates (**4,5**) at points "d" and "e" with the attached bonding units and spacers in accordance with the detail.
11. Mount the tow ball housing (**2**) and the socketplate on the drag hook body.
12. Adjust the drag hook into middle position, then tighten all the screws:
M10 (8.8) 46 Nm
M12 (8.8) 79 Nm
13. Reassemble all the removed parts onto the vehicle.
14. Cut out the bumper in accordance with **Figure 3**. (Fit the template inside the bumper!)
15. After about 1000 km use, re-tighten the bolts and nuts to the specified torque.
16. Bosal cannot be held responsible for any defects in the product caused by fault or by any injudicious use whatever of the user or a person he is liable for. (sect. 185. art. 2 N.B.W.)
17. Only specialised services are authorised to install drawhooks.

$$\text{Formula for D-value: } \frac{\text{trailer load [kg]} \times \text{vehicle total weight [kg]}}{\text{trailer load [kg]} + \text{vehicle total weight [kg]}} \times \frac{9,81}{1000} = D \text{ [kN]}$$

(H) 043084 Szerelési utasítás:

1. Csomagolja ki a vonóhorgot és a tartozékokat, majd vizsgálja át minden darabját. Ha szükséges, a rögzítő pontok területén a védőragasztót távolítsa el.
2. Szerelje le a hátsó lámpákat és a lökhárítót. Akassza le a kipufogót.
3. Bontsa meg a csomagtér kárpitot, majd hajtsa előre a hátsó üléseket.
4. Vegye ki a csomagtér jobb és bal oldaltakaróit, majd vágja ki mindkettőt az **1. ábra** alapján.
5. Helyezze a beltéri lemezeket (**6**) a csomagtérbe, a gyári pontozásokhoz illesztve (**2. ábra**), majd jelölje át az összes furatot a padlólemezre. (Ügyeljen a pontosságra!)
6. Fúrja keresztül az alvázat Ø11mm-es fúróval az „a”, „b”, „c”, „d” pontokon.
7. Felülről bővítse fel a padlólemez „b” és „c” furatait Ø18mm-es fúróval.
8. Lazán rögzítse a vonóhorogtestet (**1**) és a beltéri lemezeket (**6**) a „b” és „c” pontokon, a mellékelt kötőelemekkel és távtartókkal, a rajz alapján.
9. Lazán rögzítse a beltéri lemezeket (**6**) az „a” pontokon, a mellékelt kötőelemekkel.
10. Lazán rögzítse a tartozéklemézeket (**4,5**) a „d” és „e” pontokon, a mellékelt kötőelemekkel és távtartókkal, a rajz alapján.
11. Szerelje fel az ecofítházat (**2**) és a dugaljtaró lemezt a vonóhorogtestre.
12. Igazítsa középhezletbe a vonóhorgot, majd húzza fixre az összes csavart:
M10 (8.8) 46 Nm
M12 (8.8) 79 Nm
13. Szereljen vissza minden eltávolított alkatrészt az autóra.
14. A **3. ábra** alapján vágja ki a lökhárítót. (A kivágóablont a lökhárító belsejébe illessze!)
15. Körülbelül 1000 vontatott kilométer után a vonóhorog rögzítő csavarjainak feszességét ellenőrizni kell, és szükség esetén utánhúzni a megfelelő nyomatékkal.
16. A Bosal garanciát vállal, kivéve a nem rendeltetés szerinti használatból adódó hibákért. (art. 185 lid 2 N.B.W)
17. A vonóhorog felszerelését kizárólag szakműhely végezheti.

$$\text{D-érték számítás: } \frac{\text{utánfutó össztömege [kg]} \times \text{gépkocsi össztömege [kg]}}{\text{utánfutó össztömege [kg]} + \text{gépkocsi össztömege [kg]}} \times \frac{9,81}{1000} = D \text{ [kN]}$$

(I) 043084 Istruzioni di montaggio:

1. Aprire l'imballaggio della struttura di traino e controllare il contenuto a fronte dell'elenco componenti. Se necessario, rimuovere il mastice di protezione intorno ai punti di fissaggio.
2. Smontare le luci posteriori e il paraurti. Staccare la marmitta.
3. Sollevare il tappetino del bagagliaio e piegare in avanti i sedili posteriori.
4. Togliere le coperture laterali destre e sinistre del bagagliaio e poi tagliare secondo la **figura 1**.
5. Collocare le piastre interne (6) nel bagagliaio inserendole nei punti di fabbrica (**figura 2**), poi segnare tutti i fori sul pianale (Fare attenzione alla precisione).
6. Forare il telaio con un trapano dal diametro di 11 mm nei punti "a", "b", "c", "d".
7. Allargare i fori "b" e del "c" pianale con un trapano dal diametro di 18 mm.
8. Fissare senza stringere il blocco del gancio di traino (1) e le piastre interne (6) nei punti "b" e "c", con gli elementi di collegamento e i supporti distanziatori inclusi, in base al disegno.
9. Fissare senza stringere le piastre interne (6) ai punti "a" con gli elementi di collegamento.
10. Fissare senza stringere le piastre accessorie (4,5) ai punti "d" ed "e", con gli elementi di collegamento e i supporti distanziatori inclusi, in base al disegno.
11. Montare il blocco ecofit (2) e la piastra della presa sul blocco del gancio di traino.
12. Regolare il gancio di traino in posizione centrale poi stringere tutti i bulloni:
M10 (8.8) 46 Nm
M12 (8.8) 79 Nm
13. Rimontare tutti i pezzi dell'automobile rimossi.
14. Ritagliare il paraurti in base alla **figura 3** (inserire la sagoma di ritaglio all'interno del paraurti).
15. Verificare il serraggio di tutti i bulloni dopo i primi 1000 Km. di traino.
16. La Bosal declina ogni responsabilità per errato o imperfetto montaggio del dispositivo di traino, come pure per uso errato o improprio dello stesso.
17. L'installazione del gancio di traino deve essere effettuata esclusivamente da tecnici specializzati.

$$\text{Formula per il rilevamento del valore D: } \frac{\text{peso massimo [kg]} \times \text{peso totale vettura [kg]}}{\text{peso massimo [kg]} + \text{peso totale vettura [kg]}} \times \frac{9,81}{1000} = D \text{ [kN]}$$

(N) 043084 Monteringsveiledning:

1. Fjern vedlagte deler og festemateriell fra tilhengerfestet. Fjern eventuelt kitt som måtte finnes på festepunktene.
2. Demonter de bakre lampene og støtfangeren. Senk ned eskorsrøret.
3. Brett bagasjerommets vegg og brett frem de bakre setene.
4. Ta ut den høyre og venstre sideveggen fra bagasjerommet og lag en utsparing i dem i henhold til **bilde 1**.
5. Legg de innvendige platene (6) inn i bagasjerommet ved fabrikkpunktene (se **bilde 2**), og marker alle punktene på bunnplaten. (Pass på å være nøyaktig).
6. Bor gjennom chassisvagnen med en Ø11 mm bor ved punktene „a”, „b”, „c”, og „d”.
7. Utvid hullene „b” og „c” på bunnplaten ovenfra ved hjelp av en Ø18 mm bor.
8. Fest tilhengerfestet (1) og de innvendige platene (6) løst ved punktene „b” og „c”, ved hjelp av de vedlagte forbindelseselementene og avstandsholdere og i henhold til bildet.
9. Fest de innvendige platene (6) løst ved punktene „a” ved hjelp av de vedlagte forbindelseselementene.
10. Fest platene (4,5) løst ved punktene „d” og „e” ved hjelp av de vedlagte forbindelseselementene og avstandsholdere og i henhold til bildet.
11. Monter ecofituset (2) og kontaktholderen på tilhengerfestet.
12. Sett tilhengerfestet i riktig stilling i midten og trekk alle boltene godt til:
M10 (8.8) 46 Nm
M12 (8.8) 79 Nm
13. Sett alle demonterte bildelene tilbake på plass.
14. Lag en utsparing i støtfangeren i henhold til **bilde 3**. (Sjablongen plasseres på den innerste delen av støtfangeren.)
15. Det er nødvendig å etterstramme boltforbindelsene etter ca. 1000 km (i henhold til de oppgitte tilstrammingsmomentene).
16. Bosal kan ikke stilles ansvarlig for noen mangel ved produktet som kan forårsakes av skjødesløs eller ukyndig bruk. Ansvar er brukerens eget (paragraf 185. ledd 2 i den nederlandske sivilrettslige lovbooken).
17. Monteringen av tilhengerfestet skal alltid utføres på fagverksted.

$$\text{Formel for D-verdi-beregningen: } \frac{\text{Tilhengerlast [kg]} \times \text{bil-totalvekt [kg]}}{\text{Tilhengerlast [kg]} + \text{bil-totalvekt [kg]}} \times \frac{9,81}{1000} = D \text{ [kN]}$$

(NL) 043084 Montagehandleiding:

1. Meegeleverde onderdelen en bevestigingsmaterialen van de trekhaak verwijderen. Eventueel aanwezige kit ter plaatse van de bevestigingspunten verwijderen.
2. Demonteer de achterlampen en de bumper. Haal de uitlaat los.
3. Haal de bekleding van de kofferbak los. Klap de achterbank om.
4. Verwijder de linker en rechter wandbekleding van de kofferbak. Maak hierin een uitsparing volgens **tekening 1**.
5. Plaats de binnenplaten (6) in de kofferbak, over de fabriekspunten (**tekening 2**), waarna alle gaten kunnen worden overgezet op de bodemplaat (werk zeer precies!).
6. Boor gaten in het chassis op de punten "a", "b", "c" en "d" met een boor van Ø11mm.
7. Vergroot de gaten "b" en "c" in de bodemplaat van bovenaf tot Ø18mm.
8. Monteer de trekhaak (1) en de binnenplaten (6) handvast op de punten "b" en "c", met behulp van de meegeleverde bevestigingsmaterialen en afstandbusjes, aan de hand van de tekening.
9. Monteer de binnenplaten (6) handvast op de punten "a", met behulp van de meegeleverde bevestigingsmaterialen.
10. Monteer de onderdelen (4,5) handvast op de punten "d" en "e", met behulp van de meegeleverde bevestigingsmaterialen en afstandbusjes, aan de hand van de tekening.
11. Monteer het ecofit huis (2) en de montageplaat voor de stekker aan de trekhaak.
12. Zet de trekhaak in het midden en trek alle schroeven vast:
M10 (8.8) 46 Nm
M12 (8.8) 79 Nm
13. Herplaats alle gedemonteerde onderdelen op de auto.
14. Maak een uitsparing in de achterbumper aan de hand van **tekening 3** (het sjabloon moet aan de binnenkant van de bumper gehouden worden!).
15. Het is noodzakelijk om na ca. 1000 km gebruik de boutverbindingen na te trekken (volgens gegeven aanhaalmomenten).
16. Bosal kan niet aansprakelijk worden gesteld voor enig gebrek in het produkt zoals veroorzaakt door de schuld of door welk onoordeelkundig gebruik ook van de gebruiker of een persoon voor wie hij aansprakelijk is (art. 185. lid 2 N.B.W.).
17. De montage van de trekhaak mag uitsluitend door een erkende garage uitgevoerd worden.

Formule t.b.v. bepaling van de D-waarde:
$$\frac{\text{getrokken gewicht [kg]} \times \text{totaal gewicht voertuig [kg]}}{\text{getrokken gewicht [kg]} + \text{totaal gewicht voertuig [kg]}} \times \frac{9,81}{1000} = D \text{ [kN]}$$

(PL) 043084 Instrukcja montażu:

1. Należy rozpakować hak holowniczy i akcesoria i dokładnie sprawdzić każdą część. W okolicy punktów umocowania należy usunąć taśmę ochronną.
2. Należy wymontować tylne światła i zderzak. Należy zdjąć rurę wydechową.
3. Należy rozebrać obicie bagażnika a następnie złożyć tylne fotele do przodu.
4. Należy wymontować prawą i lewą osłonę boczną bagażnika a następnie wykonać na obu osłonach wycięcie na podstawie **rysunku nr 1**.
5. Należy umieścić płyty wewnętrzne (6) w bagażniku, dopasować je do fabrycznych punktów (**rysunek nr 2**) a następnie zaznaczyć wszystkie otwory wiertnicze na podłodze bagażnika. (Należy dbać o dokładność!)
6. Należy wywiercić podwozie w punktach „a”, „b”, „c” i „d” za pomocą wiertarki Ø11 mm.
7. Od góry należy poszerzyć wywiercone w podłodze otwory „b” i „c” za pomocą wiertarki Ø18 mm.
8. Należy luźno zamontować korpus haka holowniczego (1) oraz płyty wewnętrzne (6) w punktach „b” i „c” za pomocą załączonych elementów mocujących i dystansowych, na podstawie rysunku.
9. Należy luźno zamontować płyty wewnętrzne (6) w punktach „a” za pomocą załączonych elementów mocujących.
10. Należy luźno zamontować płyty dodatkowe (4,5) w punktach „d” i „e” za pomocą załączonych elementów mocujących i dystansowych, na podstawie rysunku.
11. Obudowę ekofit (2) i płytę z gniazdem wtykowym należy zamontować na blok holowniczy.
12. Należy ustawić w pozycji środkowej hak holowniczy oraz dokręcić wszystkie śruby:
M10 (8.8) 46 Nm
M12 (8.8) 79 Nm
13. Wszystkie części zdjęte należy z powrotem zamontować.
14. Należy wykonać na zderzaku wycięcie na podstawie **rysunku nr 3**. (Szablon wycięcia należy umieścić we wnętrzu zderzaka!)
15. Po zamontowaniu haka holowniczego i przebiegu około 1000 km należy sprawdzić wszystkie śruby mocujące i w razie potrzeby dokręcić odpowiednim momentem.
16. Bosal zapewnia gwarancję, za wyjątkiem uszkodzeń powstałych w wyniku nieprawidłowego użytkowania. (art.185 lid N.B.W.)
17. Montaż haka holowniczego może wykonać wyłącznie serwis autoryzowany.

(RU) 043084 Указания по монтажу:

1. Распакуйте фаркоп и его принадлежности, а затем проверьте каждую деталь. Если нужно, то в точках фиксации удалите защитную наклейку;
2. Демонтируйте задние фонари и бампер, после этого опустите выхлопную трубу.
3. Распорьте обшивку багажника и наклоните вперед задние сидения.
4. Выньте левый и правый покров обшивки багажника и вырежьте их на основе **рисунка 1**.
5. Установите внутренние листы (6) в багажнике, прикрепив их к заводским наметкам (**рис. 2**), а потом наметьте все отверстия на пластину дна (Соблюдайте точность).
6. Просверлите шасси в точках „a”, „b”, „c” и „d” сверлом Ø11 мм.
7. Сверху просверлите пластину дна в точках „b” и „c” сверлом Ø18 мм.
8. Слегка прикрепите тело фаркопа (1) и внутренние листы (6) в точках „b” и „c” с помощью приложенных крепежных элементов и дистанционных частей, на основе рисунка.
9. С помощью приложенных крепежных элементов слегка прикрепите внутренние листы (6) в точках „a”.
10. Слегка прикрепите дополнительный листы (4,5) точках „d” и „e” с помощью приложенных крепежных элементов и дистанционных частей, на основе рисунка.
11. Прикрепите блок эофита (2) и пластину, держащую штепсель к телу фаркопа.
12. Установите фаркоп по центру, после этого затяните все винты до упора.
M10 (8.8) 46 Nm
M12 (8.8) 79 Nm
13. Установите обратно все снятые компоненты на машину.
14. Вырежьте бампер на основе **рисунка 3**. (Шаблон вырезания установите во внутрь бампера).
15. После пробега около 1000 км с использованием фаркопа нужно проверить натяжку всех винтов крепления фаркопа и, при необходимости, затянуть их установленным моментом затяжки;
16. Bosal даёт гарантию на фаркоп, кроме случаев, когда фаркоп использовали не по назначению (art. 185 lld 2 N.B.W);
17. Монтаж тягового крюка (фаркопа) разрешается производить исключительно спецмастерскими и сервисами;

(S) 043084 Monteringsinstruktion:

1. Packa upp monteringssetsen och kontrollera innehållet mot detaljbeskrivning. Om det behövs tag bort underredsmassa runt monteringspunkterna i bagageutrymmet och under bilen.
2. Montera av baklyktorna och stötfångaren. Häkta av ljuddämparen.
3. Lös upp beklädnaden av bagagehyllan, sedan böja framåt baksitsarna.
4. Ta bort sidobetäckningarna av bagagehyllan, som finns på högra och på vänstra sidan, sedan klippa ut båda, enligt **teckningen 1**.
5. Placera in dom inre skivorna (6) i bagagehyllan, och tillfoga dom på fabriks-punkteringarna (**teckningen 2.**); sedan markera samtliga borrhål på golvskivan. (Akta på precision!)
6. Borra genom underredet, med hjälp av bormaskinen Ø11mm, vid punkterna „a”, „b”, „c”, och „d”.
7. Borra genom borrhålen „b” och „c” av golvskivan ovanifrån, med hjälp av bormaskinen Ø18mm.
8. Sätta fast – endast lösligt – kroppen av dragkroken (1) samt dom inre skivorna (6), vid punkterna „b” och „c”, med hjälp av dom bifogade bindelementerna och avståndsbehållarna, enligt teckningen.
9. Sätta fast – endast lösligt – dom inre skivorna (6), vid punkterna „a”, med hjälp av dom bifogade bindelementerna.
10. Sätta fast – endast lösligt – tillbehörskivorna (4,5), vid punkterna „d” och „e”, med hjälp av dom bifogade bindelementerna och avståndsbehållarna, enligt teckningen.
11. Montera ecofit-huset (2), och skivan, som håller avläggaren, på dragkrokens kroppen.
12. Placera dragkroken i mellersta position, sedan skruva fast samtliga skruvarna:
M10 (8.8) 46 Nm
M12 (8.8) 79 Nm
13. Montera tillbaka på fordonen samtliga beståndsdelar, som togs bort.
14. Klippa ut stötfångaren, enligt **teckningen 3**. (Klipp-schablonen måste placeras in i den inre delen av stötfångaren!)
15. Det är nödvändigt att dra åt bultarna igen efter ungefär 1000 km körning (enligt angivna momentangivelser).
16. Bosal kan inte ställas till ansvar för fel på produkten som orsakats av användaren eller genom omdömeslöst bruk av produkten av användaren eller en person som han bär ansvar för (art. 185, paragraf 2 i den nederländska civilrättsbalken).
17. Monteringen av dragkroken får utföras endast av fackverkstad.

$$\text{Formel för fastställning av D-värdet: } \frac{\text{släpvagnslast [kg]} \times \text{bilens totalvikt [kg]}}{\text{släpvagnslast [kg]} + \text{bilens totalvikt [kg]}} \times \frac{9,81}{1000} = D \text{ [kN]}$$

